

<p>Nội dung thay đổi và cơ sở pháp lý</p>	<p>Xác nhận của cơ quan có thẩm quyền</p>
<p>Chuyển nhượng cho ông Nguyễn Văn Thành, CMND số: 331050094, địa chỉ tại: ấp Tân Hưng, Xã Tân Hạnh, Huyện Long Hồ, Tỉnh Vĩnh Long; theo hồ sơ số: 007978.CN.3695</p>	<p>Ngày 07 tháng 9 năm 2019</p> <p>Giám đốc</p> <p><i>Huyền</i></p> <p><i>Lê Thành Hiệp</i></p>

Kèm theo Giấy chứng nhận này có trang bổ sung số: 01

Người được cấp Giấy chứng nhận không được sửa chữa, tẩy xóa hoặc bổ sung bất kỳ nội dung nào trong Giấy chứng nhận; khi bị mất hoặc hư hỏng Giấy chứng nhận phải khai báo ngay với cơ quan cấp Giấy.



CỘNG HÒA XÃ HỘI CHỦ NGHĨA VIỆT NAM
Độc lập - Tự do - Hạnh phúc



GIẤY CHỨNG NHẬN
QUYỀN SỬ DỤNG ĐẤT
QUYỀN SỞ HỮU NHÀ Ở VÀ TÀI SẢN KHÁC GẮN LIỀN VỚI ĐẤT

I. Người sử dụng đất, chủ sở hữu nhà ở và tài sản khác gắn liền với đất

Ông: Lê Tân Thành
 Năm sinh: 1960, CMND số: 331050094
 Địa chỉ thường trú: Ấp An Phú A, Xã Long An, Huyện Long Hồ, Tỉnh Vĩnh Long.

BN 418535

II. Thừa đất, nhà ở và tài sản khác gắn liền với đất

1. Thừa đất:

- Thừa đất số: 58, tờ bản đồ số: 8
- Địa chỉ: Ấp An Phú A, Xã Long An, Huyện Long Hồ, Tỉnh Vĩnh Long
- Diện tích: 1978,6m², (bằng chữ: Một nghìn chín trăm bảy mươi tám phẩy sáu mét vuông)
- Hình thức sử dụng: Sử dụng riêng
- Mục đích sử dụng: Đất chuyên trồng lúa nước
- Thời hạn sử dụng: Thời hạn sử dụng đất đến ngày 15/10/2063
- Nguồn gốc sử dụng: Công nhận QSDĐ như giao đất không thu tiền sử dụng đất

2. Nhà ở: -/-

3. Công trình xây dựng khác: -/-

4. Rừng sản xuất là rừng trồng: -/-

5. Cây lâu năm: -/-

6. Ghi chú:

III. Sơ đồ thửa đất, nhà ở và tài sản khác gắn liền với đất

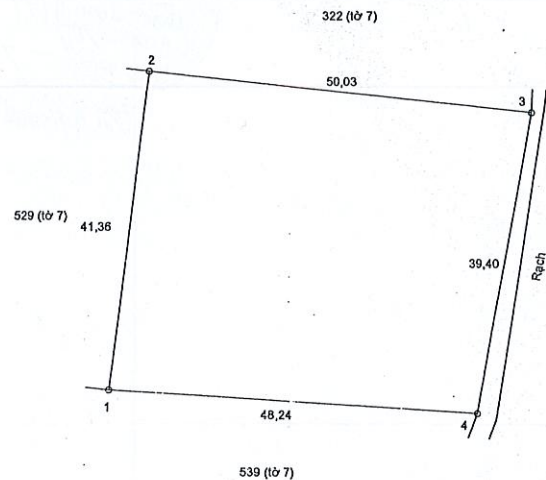

Long Hồ, ngày 31 tháng 12 năm 2014
TM. ỦY BAN NHÂN DÂN HUYỆN LONG HỒ
CHỦ TỊCH



Bùi Minh Quận

IV. Những thay đổi sau khi cấp giấy chứng nhận

Nội dung thay đổi và cơ sở pháp lý	Xác nhận của cơ quan có thẩm quyền
Chuyển nhượng cho ông Đào Anh Nhân CMND số: 331450415 và vợ là bà Nguyễn Thị Bé Thơ, CMND số: 331835570, địa chỉ tại: Số 174B, Khóm 6, trần Long Hồ, Huyện Long Hồ, Tỉnh Vĩnh Long; theo hồ sơ số: 002654.CN.1000.	Ngày 04/4/2019 Chi nhánh VPĐKĐĐ huyện Long Hồ Giám đốc

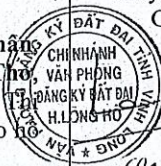

Lê Thanh Hiệp



Nội dung thay đổi và cơ sở pháp lý

Xác nhận của cơ quan
có thẩm quyền

Chuyển nhượng cho ông **Đào Anh Nhân**, CMND số: 331450415 và vợ là bà **Nguyễn Thị Bé Thơ**, CMND số: 331835570, địa chỉ tại: Số 174B, Tổ 10, Khóm 6, trấn Long Hồ, Huyện Long Hồ, Tỉnh Vĩnh Long; theo hồ sơ số: 003365.CN.1331.

Ngày 25/4/2019
Chi nhánh VPĐKĐĐ
huyện Long Hồ

Giám đốc



Lê Chánh Hiệp

Chuyển nhượng cho ông **Nguyễn Văn Thành**, CMND số: 331783612, địa chỉ tại: ấp Tân Hưng, Xã Tân Hạnh, Huyện Long Hồ, Tỉnh Vĩnh Long; theo hồ sơ số: 007976.CN.3693

Ngày 07 tháng 9 năm 2019
Giám đốc



Lê Chánh Hiệp

Kèm theo Giấy chứng nhận này có trang bổ sung số: 01

Người được cấp Giấy chứng nhận không được sửa chữa, tẩy xóa hoặc bổ sung bất kỳ nội dung nào trong Giấy chứng nhận; khi bị mất hoặc hư hỏng Giấy chứng nhận phải khai báo ngay với cơ quan cấp Giấy.



CỘNG HÒA XÃ HỘI CHỦ NGHĨA VIỆT NAM
Độc lập - Tự do - Hạnh phúc



GIẤY CHỨNG NHẬN QUYỀN SỬ DỤNG ĐẤT

QUYỀN SỞ HỮU NHÀ Ở VÀ TÀI SẢN KHÁC GẮN LIỀN VỚI ĐẤT

I. Người sử dụng đất, chủ sở hữu nhà ở và tài sản khác gắn liền với đất

Họ ông: Phan Văn Quậy

Năm sinh: 1953, CMND số: 280965362

Địa chỉ thường trú: Số 28/4, Khu Phố Trung, Phường Vĩnh Phú, Thị xã Thuận An, Tỉnh Bình Dương.

CB 288063

II. Thửa đất, nhà ở và tài sản khác gắn liền với đất

1. Thửa đất:

- Thửa đất số: 548, tờ bản đồ số: 7
- Địa chỉ: Ấp An Phú A, Xã Long An, Huyện Long Hồ, Tỉnh Vĩnh Long
- Diện tích: 300,0m², (bằng chữ: Ba trăm phẩy không mét vuông)
- Hình thức sử dụng: Sử dụng riêng
- Mục đích sử dụng: Đất ở tại nông thôn → SXKD
- Thời hạn sử dụng: Lâu dài
- Nguồn gốc sử dụng: Nhà nước giao đất có thu tiền sử dụng đất

2. Nhà ở: -/-

3. Công trình xây dựng khác: -/-

4. Rừng sản xuất là rừng trồng: -/-

5. Cây lâu năm: -/-

6. Ghi chú:

Nợ tiền sử dụng đất 165.000.000đ (Một trăm sáu mươi lăm triệu đồng) theo thông báo số 72(Nợ TSDD)/TB ngày 15/09/2015 của Chi cục thuế huyện Long Hồ

III. Sơ đồ thửa đất, nhà ở và tài sản khác gắn liền với đất

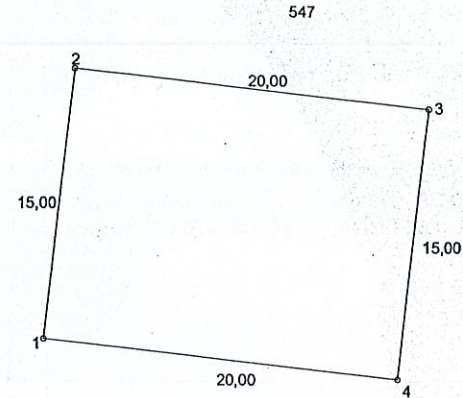

Vĩnh Long, ngày 23 tháng 03 năm 2019

SỞ TÀI NGUYÊN VÀ MÔI TRƯỜNG TỈNH VĨNH LONG

GIÁM ĐỐC



Roãn Ngọc Chiến

IV. Những thay đổi sau khi cấp giấy chứng nhận

Nội dung thay đổi và cơ sở pháp lý	Xác nhận của cơ quan có thẩm quyền
<p>Đã được xóa nợ 165.000.000 (Một trăm sáu mươi lăm triệu đồng) theo thông báo về việc xác nhận việc hoàn thành nghĩa vụ tài chính về thu tiền sử dụng đất, số: 1570/TB-CCT, ngày 20/3/2019, Chi Cục Thuế huyện Long Hồ.</p>	<p>Ngày 22/03/2019 Chi nhánh VPĐKKĐĐ huyện Long Hồ Giám Đốc</p> <p>Đã được xóa nợ 165.000.000 (Một trăm sáu mươi lăm triệu đồng) theo thông báo về việc xác nhận việc hoàn thành nghĩa vụ tài chính về thu tiền sử dụng đất, số: 1570/TB-CCT, ngày 20/3/2019, Chi Cục Thuế huyện Long Hồ.</p> <p>Lê Thanh Hiệp</p>

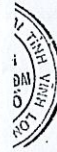

TRANG BỔ SUNG GIẤY CHỨNG NHẬN



Thửa đất số: 548

Tờ bản đồ số: 7

Số phát hành GCN: CB 288063

Số vào sổ cấp GCN: CS05064

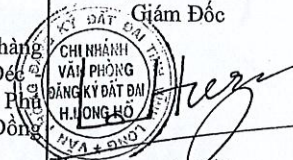
Trang bổ sung này luôn phải đính kèm Giấy chứng nhận mới có giá trị pháp lý

Nội dung thay đổi và cơ sở pháp lý	Xác nhận của cơ quan có thẩm quyền
<p>Thế chấp bằng quyền sử dụng đất tại ngân hàng TMCP Đầu tư và Phát triển Việt Nam chi nhánh Sa Đéc PGD Châu Thành, địa chỉ: số 83, Quốc lộ 80, Khóm Mỹ Hiệp, Thị trấn Cái Tàu Hạ, huyện Châu Thành, tỉnh Đồng Tháp, theo hồ sơ số: 003550.TC0646.</p>	<p>Ngày 04/5/2019 Chi nhánh VPĐKĐĐ huyện Long Hồ Giám Đốc</p>  <p>Lê Thanh Hiệp</p> <p>Ngày 13/8/2019 Giám Đốc</p>
<p>Xoá nội dung đăng ký thế chấp ngày 04/5/2019, theo hồ sơ số: 006966.XC1470.</p>	 <p>Lê Thanh Hiệp</p>

Nội dung thay đổi và cơ sở pháp lý

Xác nhận của cơ quan
có thẩm quyền

CỘNG HÒA XÃ HỘI CHỦ NGHĨA VIỆT NAM
Độc lập - Tự do - Hạnh phúc



GIẤY CHỨNG NHẬN
QUYỀN SỬ DỤNG ĐẤT
QUYỀN SỞ HỮU NHÀ Ở VÀ TÀI SẢN KHÁC GẮN LIỀN VỚI ĐẤT

I. Người sử dụng đất, chủ sở hữu nhà ở và tài sản khác gắn liền với đất

Hộ bà: Nguyễn Thị Dung

Năm sinh: 1969, CMND số: 330941852

Địa chỉ thường trú: 108D/9, Ấp An Phú A, Xã Long An, Huyện Long Hồ, Tỉnh Vĩnh Long.

Và ông: Trần Hữu Nghĩa

Năm sinh: 1967, CMND số: 331506705

Địa chỉ thường trú: 108D/9, Ấp An Phú A, Xã Long An, Huyện Long Hồ, Tỉnh Vĩnh Long.

Người được cấp Giấy chứng nhận không được sửa chữa, tẩy xóa hoặc bổ sung bất kỳ nội dung nào trong Giấy chứng nhận; khi bị mất hoặc hư hỏng Giấy chứng nhận phải khai báo ngay với cơ quan cấp Giấy.



2960814019654

BN 418376

II. Thừa đất, nhà ở và tài sản khác gắn liền với đất

1. Thừa đất:

- Thừa đất số: 61, tờ bản đồ số: 8
- Địa chỉ: Ấp An Phú A, Xã Long An, Huyện Long Hồ, Tỉnh Vĩnh Long
- Diện tích: 3524,4m², (bằng chữ: Ba nghìn năm trăm hai mươi bốn phẩy bốn mét vuông)
- Hình thức sử dụng: Sử dụng riêng
- Mục đích sử dụng: Đất chuyên trồng lúa nước
- Thời hạn sử dụng: Thời hạn sử dụng đất đến ngày 15/10/2063
- Nguồn gốc sử dụng: Công nhận QSDĐ như giao đất không thu tiền sử dụng đất

2. Nhà ở: -/-

3. Công trình xây dựng khác: -/-

4. Rừng sản xuất là rừng trồng: -/-

5. Cây lâu năm: -/-

6. Ghi chú:

III. Sơ đồ thửa đất, nhà ở và tài sản khác gắn liền với đất

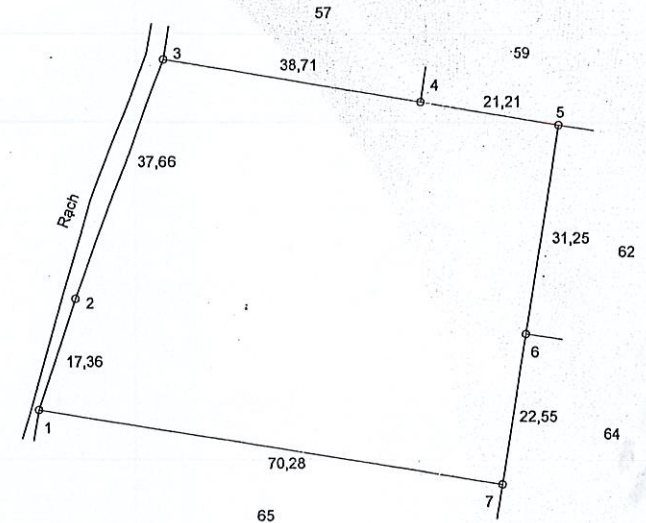

Long Hồ, ngày 21 tháng 12 năm 2014
TM. ỦY BAN NHÂN DÂN HUYỆN LONG HỒ
CHỦ TỊCH



Bùi Minh Quân

IV. Những thay đổi sau khi cấp giấy chứng nhận

Nội dung thay đổi và cơ sở pháp lý	Xác nhận của cơ quan có thẩm quyền
Chuyển nhượng cho ông Nguyễn Thiên Phú, CMND số 331820748, địa chỉ tại: Ấp Tân Hưng, Xã Tân Hạnh, Huyện Long Hồ, Tỉnh Vĩnh Long; theo hồ sơ số: 007977.CN.3694	Ngày 07 tháng 9 năm 2019 Giám đốc Lê Chánh Hiệp

Số vào sổ cấp GCN: CH02093

Nội dung thay đổi và cơ sở pháp lý	Xác nhận của cơ quan có thẩm quyền
<p>Chuyển nhượng cho ông Nguyễn Văn Thành, CMND số: 334783612, địa chỉ tại: ấp Tân Hưng, Xã Tân Hạnh, Huyện Long Hồ, Tỉnh Vĩnh Long; theo hồ sơ số: 007980.CN.3697</p>	<p>Ngày 07 tháng 9 năm 2019</p> <p>Giám đốc</p> <p><i>[Signature]</i></p> <p><i>Lê Thanh Hiệp</i></p>
<p>Kèm theo Giấy chứng nhận này có trang bổ sung số: 01</p>	

Người được cấp Giấy chứng nhận không được sửa chữa, tẩy xóa hoặc bổ sung bất kỳ nội dung nào trong Giấy chứng nhận; khi bị mất hoặc hư hỏng Giấy chứng nhận phải khai báo ngay với cơ quan cấp Giấy.



CỘNG HÒA XÃ HỘI CHỦ NGHĨA VIỆT NAM
Độc lập - Tự do - Hạnh phúc

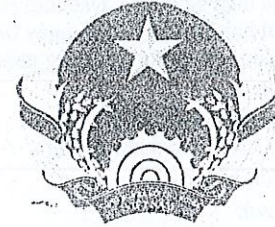

GIẤY CHỨNG NHẬN
QUYỀN SỬ DỤNG ĐẤT
QUYỀN SỞ HỮU NHÀ Ở VÀ TÀI SẢN KHÁC GẮN LIỀN VỚI ĐẤT

I. Người sử dụng đất, chủ sở hữu nhà ở và tài sản khác gắn liền với đất

Hộ ông: Phan Văn Quậy

Năm sinh: 1953, CMND số: 280965362

Địa chỉ thường trú: Số 28/4, Khu Phố Trung, Phường Vĩnh Phú, Thị xã Thuận An, Tỉnh Bình Dương.

CA 081908

II. Thừa đất, nhà ở và tài sản khác gắn liền với đất

1. Thừa đất:

- a) Thừa đất số: 547, tờ bản đồ số: 7
- b) Địa chỉ: Ấp An Phú A, Xã Long An, Huyện Long Hồ, Tỉnh Vĩnh Long
- c) Diện tích: 3446,4m², (bằng chữ: Ba nghìn bốn trăm bốn mươi sáu phẩy bốn mét vuông)
- d) Hình thức sử dụng: Sử dụng riêng
- đ) Mục đích sử dụng: Đất chuyên trồng lúa nước
- e) Thời hạn sử dụng: đến ngày 08/01/2023
- g) Nguồn gốc sử dụng: Công nhận QSDĐ như giao đất không thu tiền sử dụng đất

2. Nhà ở: -/.

3. Công trình xây dựng khác: -/.

4. Rừng sản xuất là rừng trồng: -/.

5. Cây lâu năm: -/.

6. Ghi chú:

III. Sơ đồ thửa đất, nhà ở và tài sản khác gắn liền với đất

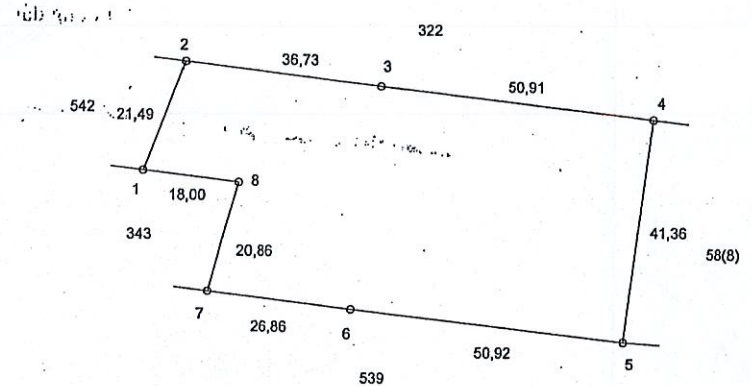

Vĩnh Long, ngày 31 tháng 7 năm 2015.
SỞ TÀI NGUYÊN VÀ MÔI TRƯỜNG, TỈNH VĨNH LONG
GIÁM ĐỐC



Nguyễn Ngọc Chiến

Số vào sổ cấp GCN: CS03641

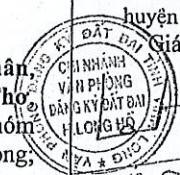
IV. Những thay đổi sau khi cấp giấy chứng nhận	
Nội dung thay đổi và cơ sở pháp lý	Xác nhận của cơ quan có thẩm quyền
Chuyển nhượng cho ông Đào Anh Nhân CMND số: 331450415 và vợ là bà Nguyễn Thị Bé Thơ CMND số: 331835570, địa chỉ tại: Số 174B, Tổ 10, Khóm 6, Thị trấn Long Hồ, Huyện Long Hồ, Tỉnh Vĩnh Long, theo hồ sơ số: 003365.CN.1331.	Ngày 25/4/2019 Chi nhánh VPĐKĐĐ huyện Long Hồ Giám đốc  <i>Đào Anh Nhân</i>

Nội dung thay đổi và cơ sở pháp lý	Xác nhận của cơ quan có thẩm quyền

Người được cấp Giấy chứng nhận không được sửa chữa, tẩy xóa hoặc bổ sung bất kỳ nội dung nào trong Giấy chứng nhận; khi bị mất hoặc hư hỏng Giấy chứng nhận phải khai báo ngay với cơ quan cấp Giấy.



CỘNG HÒA XÃ HỘI CHỦ NGHĨA VIỆT NAM
Độc lập - Tự do - Hạnh phúc



GIẤY CHỨNG NHẬN
QUYỀN SỬ DỤNG ĐẤT
QUYỀN SỞ HỮU NHÀ Ở VÀ TÀI SẢN KHÁC GẮN LIỀN VỚI ĐẤT

I. Người sử dụng đất, chủ sở hữu nhà ở và tài sản khác gắn liền với đất

Ông Trần Thế Phong
Năm sinh: 1990, CMND số: 331617400
Địa chỉ thường trú: Số 112C/9, Ấp An Phú A, Xã Long An, Huyện Long Hồ, Tỉnh Vĩnh Long.

CO 609971

II. Thừa đất, nhà ở và tài sản khác gắn liền với đất

1. Thừa đất:

- a) Thừa đất số: 59, tờ bản đồ số: 8
- b) Địa chỉ: Ấp An Phú A, Xã Long An, Huyện Long Hồ, Tỉnh Vĩnh Long
- c) Diện tích: 5143,0m², (bằng chữ: Năm nghìn một trăm bốn mươi ba phẩy không mét vuông)
- d) Hình thức sử dụng: Sử dụng riêng
- đ) Mục đích sử dụng: Đất chuyên trồng lúa nước
- e) Thời hạn sử dụng: đến ngày 06/12/2020
- g) Nguồn gốc sử dụng: Được tặng cho đất được Công nhận QSDĐ như giao đất không thu tiền sử dụng đất

2. Nhà ở: -/-

3. Công trình xây dựng khác: -/-

4. Rừng sản xuất là rừng trồng: -/-

5. Cây lâu năm: -/-

6. Ghi chú:

III. Sơ đồ thừa đất, nhà ở và tài sản khác gắn liền với đất

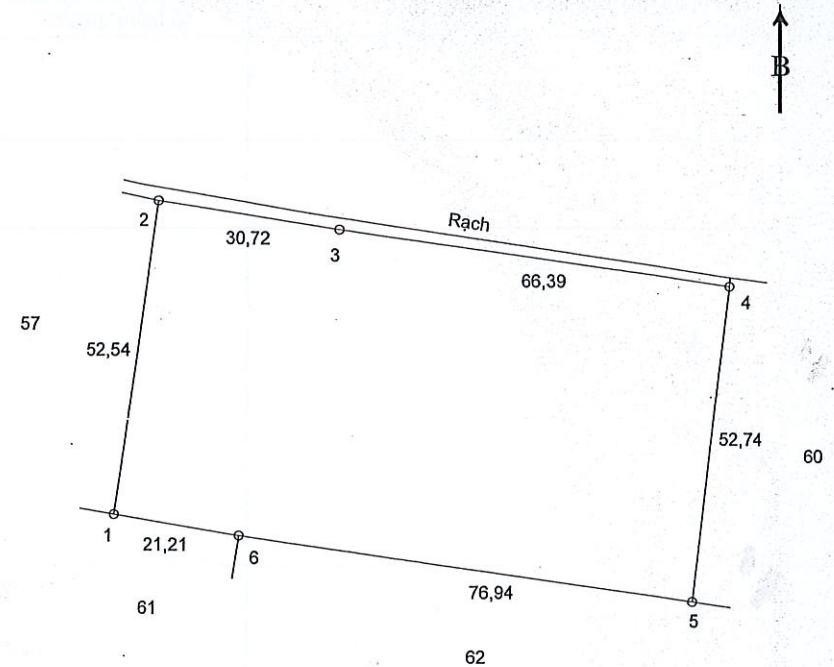

Vĩnh Long, ngày 09 tháng 11 năm 2018
SỞ TÀI NGUYÊN VÀ MÔI TRƯỜNG TỈNH VĨNH LONG



Trần Minh Khởi

IV. Những thay đổi sau khi cấp giấy chứng nhận

Nội dung thay đổi và cơ sở pháp lý	Xác nhận của cơ quan có thẩm quyền
Chuyển nhượng cho ông Nguyễn Thiên Phú, CMND số: 331820748, địa chỉ tại: Ấp Tân Hưng, Xã Tân Hạnh, Huyện Long Hồ, Tỉnh Vĩnh Long; theo hồ sơ số: 007977.CN.3694.	Ngày 07 tháng 9 năm 2019 Giám đốc <i>Hưng</i> Lê Thành Hiệp

Nội dung thay đổi và cơ sở pháp lý

Xác nhận của cơ quan
có thẩm quyền

Chuyển nhượng cho ông Nguyễn Văn Thành, CMND số: Ngày 07 tháng 9 năm 2019
33.0783612, địa chỉ tại: ấp Tân Hưng, Xã Tân Hạnh, Huyện Giám đốc
Kông Hồ, Tỉnh Vĩnh Long; theo hồ sơ số: 007981.CN.3698.



Nguyễn Văn Thành
Lê Thanh Hiệp

Kèm theo Giấy chứng nhận này có trang bổ sung số: 01

Người được cấp Giấy chứng nhận không được sửa chữa, tẩy xóa hoặc bỏ
sung bất kỳ nội dung nào trong Giấy chứng nhận; khi bị mất hoặc hư
hỏng Giấy chứng nhận phải khai báo ngay với cơ quan cấp Giấy.



CỘNG HÒA XÃ HỘI CHỦ NGHĨA VIỆT NAM
Độc lập - Tự do - Hạnh phúc



GIẤY CHỨNG NHẬN QUYỀN SỬ DỤNG ĐẤT

QUYỀN SỞ HỮU NHÀ Ở VÀ TÀI SẢN KHÁC GẮN LIỀN VỚI ĐẤT

I. Người sử dụng đất, chủ sở hữu nhà ở và tài sản khác gắn liền với đất

Hộ ông Phan Văn Quậy

Năm sinh: 1953, CMND số: 280965362

Địa chỉ thường trú: Số 28/4, Khu Phố Trung, Phường Vĩnh Phú, Thị xã Thuận An,
Tỉnh Bình Dương.

CR 707668

II. Thừa đất, nhà ở và tài sản khác gắn liền với đất

1. Thừa đất:

- Thừa đất số: 597, tờ bản đồ số: 7
- Địa chỉ: Ấp An Phú A, Xã Long An, Huyện Long Hồ, Tỉnh Vĩnh Long
- Diện tích: 1649,9m², (bằng chữ: Một nghìn sáu trăm bốn mươi chín phẩy chín mét vuông)
- Hình thức sử dụng: Sử dụng riêng
- Mục đích sử dụng: Đất trồng cây lâu năm. → SXKD
- Thời hạn sử dụng: đến ngày 08/01/2023
- Nguồn gốc sử dụng: Công nhận QSDĐ như giao đất không thu tiền sử dụng đất

2. Nhà ở: -/-

3. Công trình xây dựng khác: -/-

4. Rừng sản xuất là rừng trồng: -/-

5. Cây lâu năm: -/-

6. Ghi chú:

Thừa đất có 281,7m² đất thuộc hành lang bảo vệ an toàn công trình giao thông đường bộ Quốc lộ 53

III. Sơ đồ thừa đất, nhà ở và tài sản khác gắn liền với đất

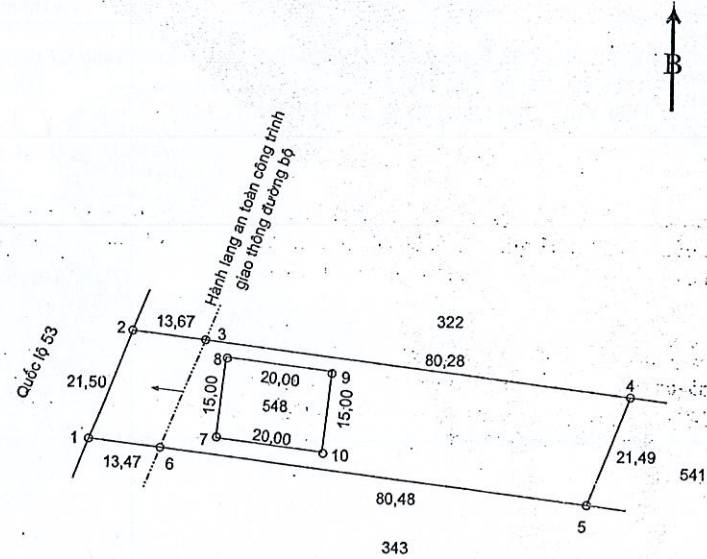

Vĩnh Long, ngày 12 tháng 4 năm 2019
SỞ TÀI NGUYÊN VÀ MÔI TRƯỜNG TỈNH VĨNH LONG

GIÁM ĐỐC
PHÓ GIÁM ĐỐC



Trần Minh Khởi

Số vào sổ cấp GCN: CS08211

IV. Những thay đổi sau khi cấp giấy chứng nhận

Nội dung thay đổi và cơ sở pháp lý	Xác nhận của cơ quan có thẩm quyền
Chuyển nhượng cho ông Đào Anh Nhân CMND số: 331450415 và vợ là bà Nguyễn Thị Bé Thi CMND số: 331835570, địa chỉ tại: Số 174B, Tổ 10, Khóm 6, Thị trấn Long Hồ, Huyện Long Hồ, Tỉnh Vĩnh Long, theo hồ sơ số: 003365.CN.1331.	Ngày 25/4/2019 Chi nhánh VPĐKKĐ huyện Long Hồ Giám đốc

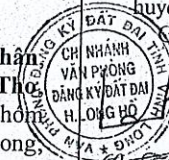

Le Thanh Hiệp



TRANG BỔ SUNG GIẤY CHỨNG NHẬN

Thửa đất số: 597

Tờ bản đồ số: 7

Số phát hành GCN: CR 707668

Số vào sổ cấp GCN: CS08211

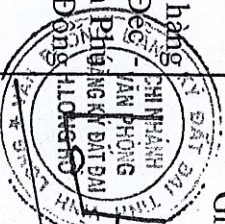
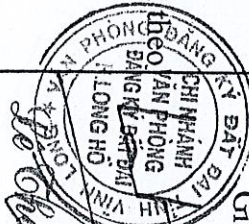
Nội dung thay đổi và cơ sở pháp lý	Xác nhận của cơ quan có thẩm quyền Ngày 04/5/2019 Chi nhánh VPĐKĐĐ huyện Long Hồ Giám Đốc
<p>Thế chấp bằng quyền sử dụng đất tại ngân hàng TMCP Đầu tư và Phát triển Việt Nam chi nhánh Sa Đéc PGD Châu Thành, địa chỉ: số 83, Quốc lộ 80, Khóm Mỹ Hiệp, Thị trấn Cái Tàu Hạ, huyện Châu Thành, tỉnh Đồng Tháp, theo hồ sơ số: 003550.TC0646.</p> <p>Xoá nội dung đăng ký thế chấp ngày 04/5/2019, theo hồ sơ số: 006966.XC1470.</p>	 <p><i>Go Thanh Thiện</i> Ngày 13/8/2019 Giám Đốc</p>  <p><i>Go Thanh Thiện</i></p>

Trang bổ sung này luôn phải đính kèm Giấy chứng nhận mới có giá trị pháp lý